

WYBOT

ROBOTICKÝ BAZÉNOVÝ VYSÁVAČ UŽIVATEĽSKÝ MANUÁL

WYBOT S1

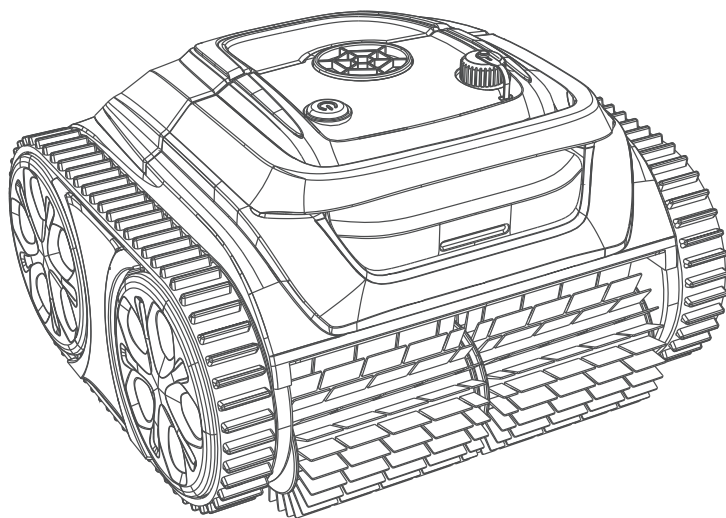

WYBOT

www.wybotpool.com
www.takacs.sk

Pred spustením nového vysávača si prečítajte tento návod a majte ho v prípade potreby poruke.

Copyright© 2023 WYBOTICS Co., Ltd. All Rights Reserved.



WYBOT

Ďakujeme, že ste si vybrali výrobok WYBOT, vaša podpora pre nás veľa znamená. Neustále hľadanie a poskytovanie najlepšieho riešenia, ktoré vás oslobodí od čistenia bazéna, aby ste si užívali čas spolu s rodinou je vždy našou snahou.

Robotický vysávač WYBOT je určený na poskytnutie vysokej účinnosti, nízkej spotreby energie, jednoduchej obsluhy a dôkladného povysávania bazéna.

Jeho jedinečný vzhľad a spoľahlivé funkcie ako aktivácia jedným tlačidlom, výkonné vysávanie a čistenie cez jemný filter, inteligentná navigácia, diaľkové ovládanie a vysoká kompatibilita s rôznymi tvarmi a konštrukčnými materiálmi bazéna vám zaručí pohodlné, inteligentné a optimálne čistenie bazéna.

V prípade akýchkoľvek otázok nás neváhajte kontaktovať e-mailom alebo navštívte našu webovú stránku. Radi si vypočujeme vaše rady týkajúce sa zlepšovania výrobku.

Pred použitím vysávača si pozorne prečítajte návod. Vaša bezpečnosť je to najdôležitejšie. Prečítajte si pokyny a obsluhujte vysávač podľa nich. Výrobca nezodpovedá za žiadne straty alebo zranenia spôsobené nesprávnym používaním výrobku.

Varovanie

Nesprávna obsluha zariadenia vzhľadom na varovania môže mať za následok vážne zranenie, zasiahnutie elektrickým prúdom, prípadne až život ohrozujúce stavy.

1. Používajte iba príslušenstvo odporúčané alebo predávané spoločnosťou WYBOTICS Co., Ltd.
2. Po každom čistení vysušte nabíjací port. Vlhkosť nabíjacej zásuvky môže spôsobiť elektrický šok.
3. Nenabíjajte vysávač, keď je spustený (kontrolka svieti).
4. Používajte iba originálnu a autorizovanú nabíjačku. Nenabíjajte žiadne iné zariadenia s touto nabíjačkou. Nesprávne používanie môže viesť k prehriatiu alebo úniku korozívnej kvapaliny z batérie.
5. Uistite sa, že elektrická zásuvka je chránená prúdovým chráničom a uzemnením.
6. Nepoužívajte nabíjačku s poškodeným káblom, aby ste predišli úrazu elektrickým prúdom.
7. Nepokúšajte sa na pripojenie nabíjačky použiť predlžovací kábel.
8. Nikdy nedovoľte deťom jazdiť na vysávači, alebo sa s ním hrať ako s hračkou.
9. Nedovoľte dieťaťu obsluhovať vysávač, alebo vykonávať jeho údržbu.
10. Nevstupujte do bazéna, keď v ňom pracuje vysávač.
11. Vysávač nikdy nevystavujte ani nenabíjajte v horľavom prostredí.
12. Utesnené - zapečatené časti vysávača môžu rozoberať iba školení odborníci.
13. Nepoužívajte vysávač, keď je spustená bazénová filtrácia.

Upozornenie

Nesprávna obsluha zariadenia vzhľadom na varovania môže spôsobiť poškodenie zariadenia, alebo osobnú škodu.

1. Pred prvým použitím jednotku nabite.
2. Vysávač neprebíjajte (nenechávajte nabíjať dlhšie ako je potrebné), znížite tým životnosť batérie.
3. Ak neplánujete používať vysávač dlhšiu dobu (viac ako 6 mesiacov) nabite ho pred uskladnením, aby sa zachovala optimálna výdrž batérie.
4. Nezabudnite umyť a vyčistiť filtračný kôš po každom použití.
5. Vysávač skladujte na chladnom a vetranom mieste, mimo dosahu priameho slnečného žiarenia, resp. akéhokoľvek iného zdroja tepla.
6. Bazénový vysávač používajte iba vo vode s nasledujúcou kvalitou:

Chlór	max.4 mg/l
pH	7.0 - 7.8
Teplota	5 - 35 °C
NaCl (Soľ)	max. 5000 ppm (mg/l)

OBSAH

Popis výrobku	01
Pohľad z vonka	01
Pohľad z vnútra	02
Obsah balenia	02
Prevádzka	03
Nabitie vysávača	03
Nastavenie vysávača	04
Pripojenie k aplikácii	05
Výber režimu čistenia	05
Spustenie vysávača	06
Vyčistenie filtra	07
Špecifikácia	09
Záručné podmienky	09
Údržba vysávača	10
Často kladené otázky a riešenie problémov	10
Certifikácia	12
Starostlivosť o zákazníkov WYBOT	12

Pohľad z vonka

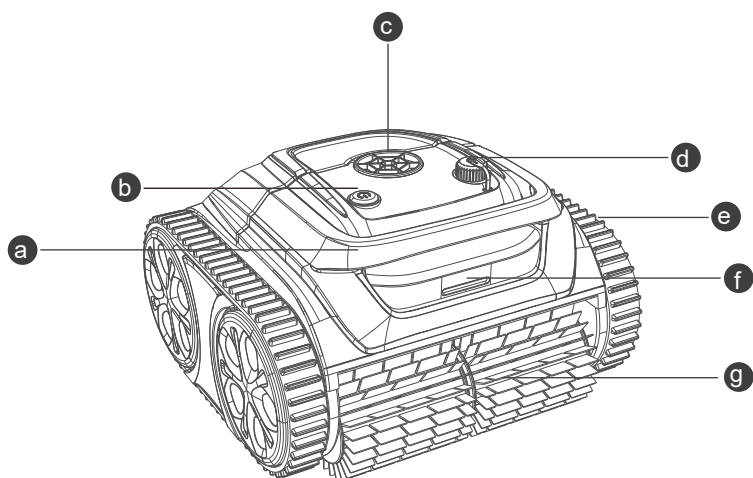

- a** Rukoväť
Vyťahujte z vody a prepravujte vysávač uchopením za rukoväť
- b** Tlačidlo zapnutia/vypnutia
Zapnite/vypnite vysávač
- c** Čerpadlo
Voda sa vyčerpáva cez okienko
- d** Nabíjací port
Pripojte nabíjačku
- e** Sledovanie
Zvýšte schopnosť vysávača pri lezení na steny a cez rôzne prekážky
- f** LED kontrolka
Rôzne farby svetla označujúce stav zariadenia
- g** Čistiaca kefa
Uvoľní všetky nečistoty a zametie ich do filtračného koša

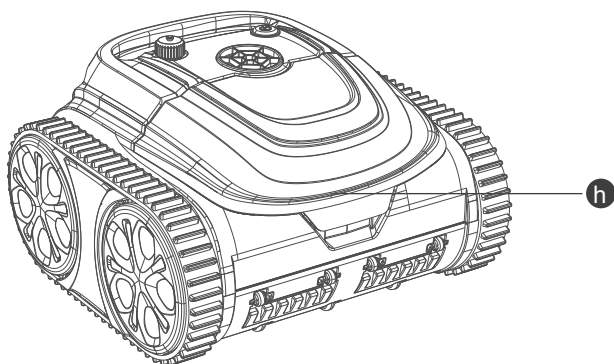

- h** Rukoväť horného krytu
Otvorte kryt, aby ste vybrali filtračný koš



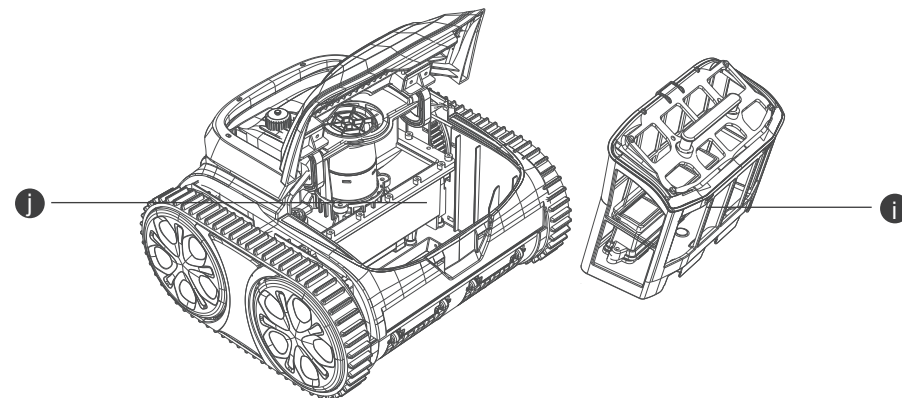

Pohľad z vnútra

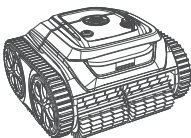
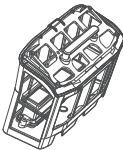
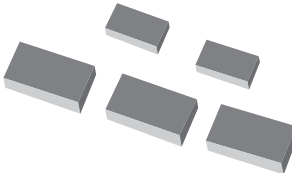

- i** Filtračný koš
Uskladňuje nazbierané nečistoty, po každom použití je potrebné ho vyčistiť
- j** Zapečatená - utesnená časť
Dôležité komponenty sú zapečatené. Pre vašu bezpečnosť sa túto časť nepokúšajte rozoberať.

Vysávač neprevádzkujte, ak je poškodený horný kryt alebo čistiace kefy. Ak z utesnenej časti uniká kvapalina, zastavte nabíjanie alebo chod vysávača.

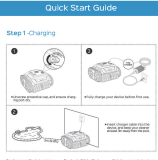
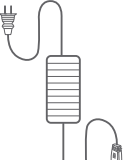
Obsah balenia

 Vysávač 1x	 Filtračný koš 1x	 Lepiaci blok 5x
 Užívateľský manuál 1x	 Stručný návod 1x	 Nabíjačka 1x
		 Hák 1x

Nabitie vysávača WYBOT S1

Zariadenie má lítium-iónovú nabíjateľnú batériu, musíte ju nabiť pred prvým použitím a tiež vždy keď je batéria takmer vybitá.

Pripojte vysávač k elektrickej zásuvke pomocou dodaného kábla a adaptéra.

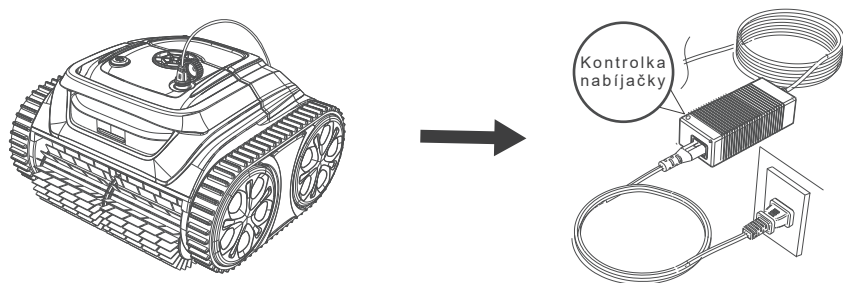

- Pre vašu bezpečnosť je veľmi dôležité, aby ste dvakrát skontrolovali, či je vysávač vypnutý a nabíjací port je pred nabíjaním suchý.
- V záujme zníženia rizika požiaru uchovávajte vysávač a adaptér mimo priameho slnečného žiarenia alebo vody pri nabíjaní.

Poznámka:

1. Pri nabíjaní by ste sa mali uistiť, že je vysávač vzdialený aspoň 3 m od okraja bazéna.
2. Najvhodnejšie podmienky pre nabíjanie sú: teplota 0–35°C, RH (relatívna vlhkosť) 5 - 95 %.

Adaptér má svetelnú kontrolku. Zelené svetlo indikuje, ● že batéria je nabitá, červené svetlo indikuje, ● že nabitá nie je.

Farba	Indikácia
●	Prebieha nabíjanie
●	Batéria je nabitá

Nastavenie vysávača

Vysávač môžete zapnúť stlačením tlačidla zapnutia/vypnutia. LED kontrolka bude po zapnutí svietiť na modro. ●

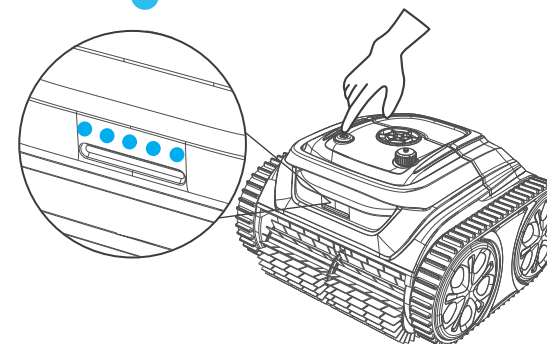

Nižšie je uvedená indikácia LED svetiel podľa ktorej poznáte rôzne stavy prevádzky vysávača.

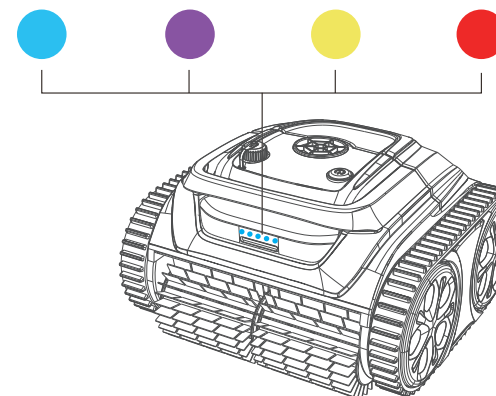

Farba LED svetla	Indikácia	Stav
●	Svieti	Zapnuté
	Bliká	Je v prevádzke
●	Svieti	Pripája sa k aplikácii
●	Bliká	Slabá batéria, alebo samo-parkovanie v bazéne
	Stmavuje sa „farba dýcha“	Dokončenie samo-parkovania
●	Svieti alebo bliká	Poruchový stav

Poznámka:

1. Keď bliká žlté LED svetlo, mali by ste vybrať vysávač z vody a nabiť ho.
2. Ak svieti červené LED svetlo, riešenie problémov nájdete v tomto manuáli alebo zavolajte servis.

Prípojenie k aplikácii

Aplikáciu WYBOT si môžete stiahnuť do svojho mobilného zariadenia naskenovaním QR kódu nižšie, alebo z Google Play resp. App Store.

	iOS	Android
	iOS 10.3 alebo novší	Android 4.3 alebo novší

Výber režimu čistenia

Po pripojení k aplikácii si môžete vybrať režim čistenia. K dispozícii je 7 režimov čistenia uvedených nižšie.

Režim	Rozsah čistenia
Štandard celý bazén	steny bazéna + dno + vodná linka
Iba dno	dno
Iba steny	steny
Vodná linka	vodná linka
Steny a potom dno (Combo)	steny *1+ dno *1
Eco dno	režim Eco, iba čistenie dna
Turbo Floor	výkonné čistenie, iba čistenie dna

Poznámka:

1. Pomocou aplikácie môžete upraviť režimy čistenia. Predvolený režim je „Steny potom dno“.
2. Ak sa zariadenie reštartuje, automaticky prejde do režimu čistenia, ktorý ste nastavili naposledy.

Spustenie vysávača WYBOT S1

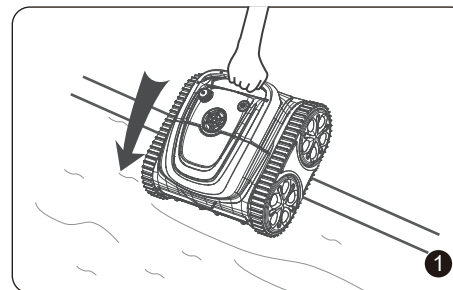

Zapnite vysávač, uchopte ho za rukoväť a vložte ho do bazéna vertikálne.

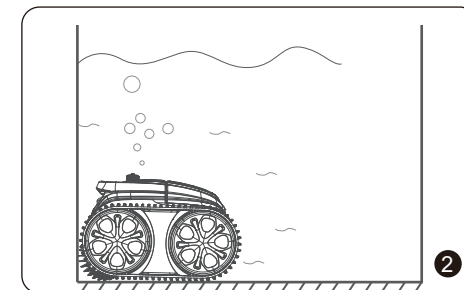

Nechajte ho klesnúť na dno, aby sa vyprázdnil vzduch, ktorý je vo vnútri.

Poznámka:

Aby ste dosiahli optimálny čistiaci výkon, mali by ste zabezpečiť hĺbku vody v bazéne aspoň 50 cm od hornej časti vysávača.

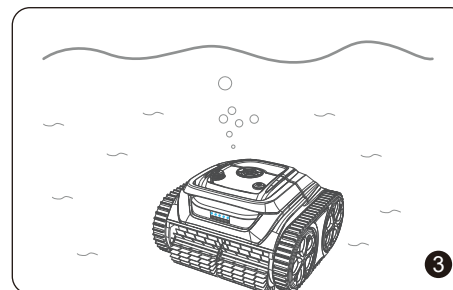

Asi 30 sekúnd samokalibrácie, kontrolka začne blikať na modro. Vysávač je pripravený na čistenie.

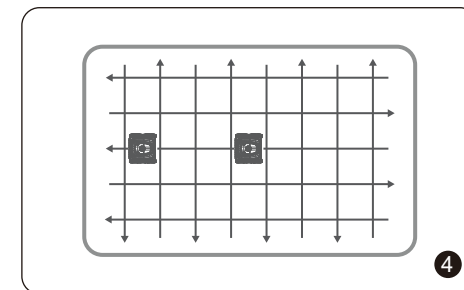

Vysávač začne čistiť steny, podlahu a vodnú linku podľa predvoleného režimu cez aplikáciu.

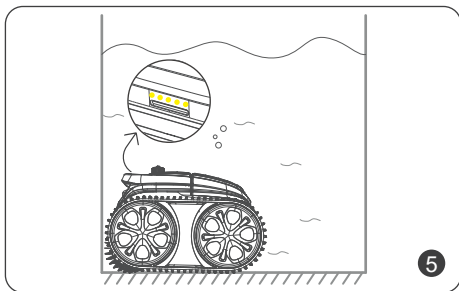

Vysávač sa automaticky zastaví pri stene keď dokončuje čistenie, alebo keď je slabá batéria.

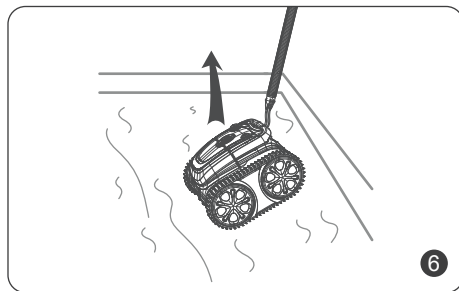

Priložený hák môžete vsunúť do bazénovej tyče a vytiahnuť vysávač von z bazéna.

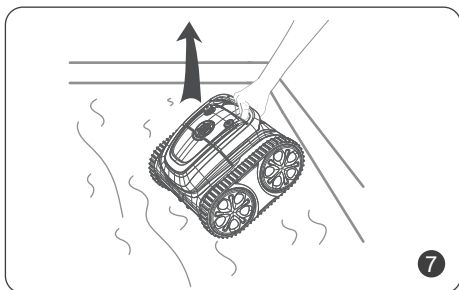

Vysávač by ste mali vytiahnuť vo vertikálnom smere, aby z neho rýchlo vytiekla voda.

VYČISTENIE FILTRA

Uchopte rukoväť krytu filtra, stlačte a zdvihnite kryt nahor.

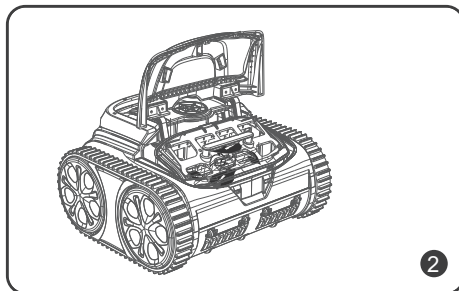
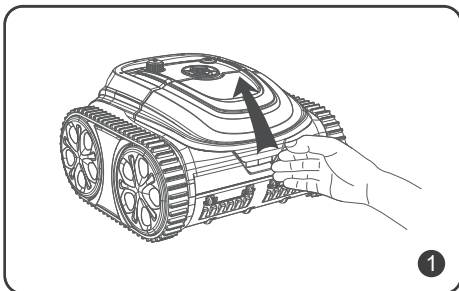

Poznámka:

- Keď otvárate horný kryt, mali by ste sa uistiť, že je vysávač vypnutý.
- Filtračný kôš musíte vyčistiť ešte pred vysušením.

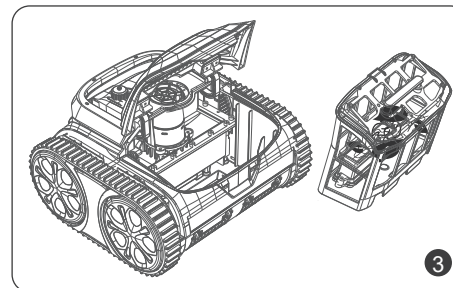

Vyberte filtračný kôš.

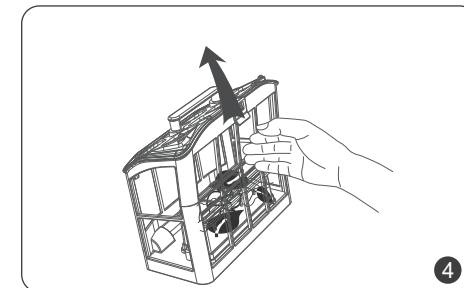

Odopnite kryt koša.

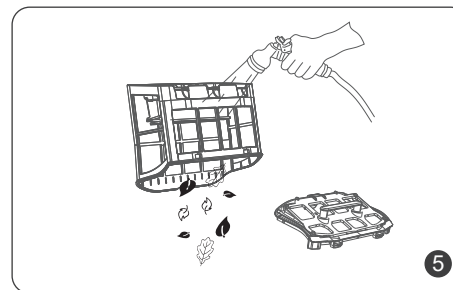

Vyprázdňte všetky nečistoty a opláchnite filter čistou vodou.

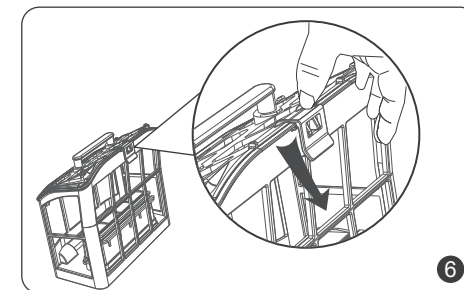

Po opláchnutí zatvorte kryt koša a vložte filtračný kôš späť do vysávača.

Poznámka:

- Vzhľadom na elektrické komponenty vo vnútri vysávača skladujte vysávač na chladnom a vetranom mieste, mimo priameho slnečného žiarenia alebo akéhokoľvek iného zdroja tepla.
- Pred dlhším skladovaním (viac ako 6 mesiacov) vysávač nabite, aby ste udržali optimálnu životnosť batérie.

ŠPECIFIKÁCIA

Model	WYBOT S1
Veľkosť bazéna	do 120 m ²
Hĺbka	3m
Rozmery	457 (d) x 432 (š) x 292 (v) mm
Hmotnosť	8 kg
Dĺžka programu	180 min.
Doba nabitia	150 min.
Napätie	Batéria / 25,2 V
Výkon	90 W
Vstup nabíjačky	100 - 240 V , 47 63 Hz
Výstup nabíjačky	29,4V / 3A
Kapacita batérie	6 400 mAh
Hustota filtra	180 µm
Prietok	12m ³ /h
Rýchlosť pohybu	10 m/min.
Krytie / Odolnosť voči vode	IPX 8
Aktualizácia OTA	K dispozícii
Pripojenie aplikácie	K dispozícii

ZÁRUČNÉ PODMIENKY

1. Všetky bazénové vysávače WYBOT boli skontrolované a majú licenciu na predaj podľa miestnych zákonov.
2. Záručná doba na batériu, motor a PCB (elektronickú dosku) je dva (2) roky od dátumu zakúpenia. Spotrebné diely, vrátane filtračného koša, kefy, kolies atď., nie sú zahrnuté v záruke.
3. Záruka sa vzťahuje len na pôvodných kupujúcich, nevzťahuje sa na opätovný predaj a iné druhy prevodu vlastníctva.

4. Akékoľvek poškodenie jednotky spôsobené nesprávnym používaním, neoprávnenou opravou alebo demontážou sa nevzťahuje na záruku výrobcu.

5. Pri akejkoľvek reklamácií alebo oprave v rámci záručnej doby je potrebné predložiť platný doklad o zakúpení výrobku.

ÚDRŽBA VYSÁVAČA

Ak chcete zachovať dobrý výkon vysávača, mali by ste postupovať podľa nasledovných krokov:

- a) Uistite sa, že je zariadenie vypnuté.
- b) Vysušte vysávač a filtračný kôš.
- c) Úplne nabite batériu.
- d) Vysávač skladujte na chladnom a vetranom mieste, mimo dosahu priameho slnečného žiarenia, zdroja tepla, mrazu pri teplote okolia medzi 5 – 45°C.
- e) Vysávač nabíjajte každé tri mesiace, aby ste zaistili optimálnu životnosť batérie.

Poznámka:

Ak vysávač nefunguje po dlhodobom vybití batérie alebo po dlhodobom vypnutí, kontaktujte predajcu. Pre vašu bezpečnosť sa ho nepokúšajte rozoberať.

ČASTO KLADENÉ OTÁZKY A RIEŠENIE PROBLÉMOV

Otázka: Na aké tvary bazénov a na aké konštrukčné materiály je vysávač vhodný?

Odpoveď: Vysávač je možné použiť na obdĺžnikové, oválne alebo nepravidelné tvary v teréne zabudovaných bazénov. Použiteľné konštrukčné materiály zahŕňajú PVC, guinit (tvarovaný betón), obkladačky a iné materiály.

Otázka: Budú prekážky v bazéne ako schody, plytké vodné plochy, odtoky, svahy atď. ovplyvňovať chod vysávača?

Odpoveď: Vysávač môže stúpať po schodoch, odtokoch a plytkých vodných plochách. Uvedené prekážky môžu ovplyvniť dráhu čistenia, ale neovplyvnia činnosť stroja.

Otázka: Dokáže aplikácia WYBOT ovládať vysávač pri čistení pod vodou?

Odpoveď: Keďže signál nie je možné preniesť pod vodu, musíte prednastaviť režim čistenia a čistiacej dráhy pred vložením vysávača do bazéna.

Ak sa pri používaní vysávača stretnete s nasledujúcimi situáciami, môžete ich vyhľadať v tabuľke a vyriešiť ich sami.

Poznámka:

Ak nemôžete nájsť riešenie z tabuľky, kontaktujte predajcu.

P.č.	Problémy	Podrobnosti	Možné príčiny	Navrhované riešenia
1	Vysávač nefunguje	Červené ssvetlo svieti	Obežné koleso je zaseknuté	Skontrolujte obežné koleso a odstráňte cudzí predmet
		Červené svetlo bliká	Ochrana motora	Vykonajte reštart
		Červené svetlo bliká	Voda v bazéne je príliš plitká	Uistite sa, že hĺbka vody je viac ako 0,5 m, reštartujte vysávač a vložte ho okamžite do bazéna
		Žlté svetlo bliká	Slabá batéria	Zariadenie úplne nabite a reštartujte
2	Nedá sa nabiť	Svetlo nabíjačky bliká	Slabý kontakt	Znova pripojte nabíjačku
3	Nelezie na steny		Šmykľavý povrch konštrukcie	Prilepte lepiace bloky do vnútra (Kontaktujte predajcu pre inštrukčnú príručku)
			Príliš špinavá voda	Zariadenie je vhodné na udržiavanie čistoty v bazéne. Neodporúča sa používať ho počas čistenia bazéna.
			Nesprávny režim čistenia v appl. WYBOT	Nastavte režim čistenia stien
4	Abnormálne lezenie na stenu	Lezie pomaly	Filter je zanesený	Vyčistite filtračný kôš
		Klesá dole zo steny, alebo pláva na vode	Nasávaný vzduch	Prilepte lepiace bloky (Kontaktujte predajcu pre inštrukčnú príručku)
			Filtračný kôš je zanesený	Vyčistite filtračný kôš
	Predná časť sa odsúva od vodnej linky	Vysoké trenie proti stene	Vykonajte vyváženie (Kontaktujte predajcu pre inštrukčnú príručku)	
5	Čistí iba oblasť, nevyčistí celý bazén		Nesprávny režim čistenia	Pripojte sa cez aplikáciu a vyberte vhodný čistiaci režim
			Firmvér nie je najnovší	Pripojte sa k aplikácii a aktualizujte firmvér

6	Prednú stranu nadvihuje, keď je na dne	Filtračný kôš je zanesený	Vyčistite filtračný kôš
7	Nepohybuje sa podľa nastavenej cesty	Stretnutie s prekážkami	Vyčistite filtračný kôš
	Uviaznutý pri odtoku vody	Výška odtoku je nad 3 cm	Pomôžte vysávaču preč od prekážky
	Nedá sa pripojiť k aplikácii	Zariadenie je vypnuté	Vykonajte reštart
8	Aplikáciu APP nie je možné pripojiť keď je zariadenie v bazéne	Nie je k dispozícii	Pripojte zariadenie na okraj bazéna

CERTIFIKÁCIA

Robotické bazénové vysávače WYBOT prešli všetkými testami výkonu a spoľahlivosti a tiež získali príslušné certifikácie z krajín, v ktorých sa predávajú.



STAROSTLIVOSŤ O ZÁKAZNÍKOV WYBOT

Vzhľadom na potrebu neustáleho zlepšovania výrobkov si výrobca vyhradzuje právo svoje výrobky aktualizovať. Výrobky uvedené v manuáli zodpovedajú aktuálnym výrobkom.

Ak sa počas používania vyskytnú nejaké problémy, kontaktujte predajcu.

T-TAKÁCS, s.r.o. – servis
e-mail: servis@takacs.sk
www.takacs.sk

Pre viac podrobností kontaktujte webovú stránku WYBOTICS www.wybotpool.com.